

# JABARA AV BOARD

ジャバラ AVボード  
DESIGN : SHINSAKU MIYAMOTO



AV BOARD

## ITEM VARIATION



AV BOARD (H-TYPE)



AV BOARD (L-TYPE)



AV BOARD (L-TYPE)



AV BOARD (D-TYPE)

## SPECIFICATION

<p>[標準仕様]</p> <p>木部 : ウォールナット (ウレタン塗装 NL) ナラ (ウレタン塗装 NL)</p> <p>ガラス扉 : スモークガラス/フレーム (BK)</p> <p>脚部 : H・Lタイプ - スティール (BK) Dタイプ - 木製 (BK)</p> <p>配線ボックス : スティール (BK)</p> <p>[オプション]</p> <p>インナーボックス (皮革貼り) : 皮革 (LE-8010) / 人工スエード (グレージュ)</p> <p>棚板 : 木部と同材種</p> <p>[アップグレード]</p> <p>木部 : ウォールナット (マットウレタン塗装 mSB・mGE) ナラ (マットウレタン塗装 mTG・mWH)</p> <p>脚部 : ステンレススティールヘアライン (HL・BS・BZ・AB・AG・CR)</p> <p>[積載制限]</p> <p>総耐荷重 : W1600 - 80kg / W1800 - 90kg / W2000 - 100kg / W2200 - 110kg / W2400 - 120kg</p> <p>天板 : W1800以下 - 35kg / W2000以上 - 45kg</p> <p>棚板 : 10kg</p>	<p>[特記事項]</p> <ul style="list-style-type: none"> <li>・Hタイプには付属の転倒防止具をご使用ください。</li> <li>・脚部：組立式</li> <li>・収納部にはそれぞれ棚板が1枚付属しています。</li> </ul> <p>[アワード]</p> <p>レッド・ドット・デザイン賞 BEST OF THE BEST 2019 (ドイツ) 受賞</p>
--	--

## FEATURES

### WOOD AND COLOR VARIATION

木部バリエーション

材質、木部色は右記の2種よりお選びいただけます。



**WALNUT**  
NL  
ウォールナット  
(ウレタン塗装NL色)



**OAK**  
NL  
ナラ  
(ウレタン塗装NL色)

### JABARA SLIDING DOOR

蛇腹式引き戸

無垢材を1本ずつ細く切り分けアール形状に加工したパーツを、色味や木目の表情を丁寧に選別しながら仕上げることで、蛇腹戸の繊細な美しさをより引き立てています。無垢材特有の豊かな表情と共に、開閉時に手に伝わるわずかな重みや木の擦れる感覚など、蛇腹戸ならではの感触もお楽しみいただけます。

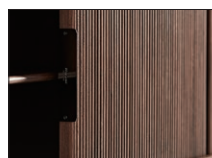

### GLASS DOOR

ガラス扉

AV機器の収納スペースにはスモークガラスを採用し、機器が必要以上に目立たないような配慮を施しています。ハンドルは、扉正面のフラットな美しさを損なわないよう、扉の上枠と一体化させたスリムなデザイン。スモークガラスのクールな表情と蛇腹の繊細さが織りなす、落ち着いたあるモダンな雰囲気をお楽しみいただけます。  
※ガラス扉を閉じた状態での、リモコン操作が可能です。



### INNER BOX

(OPTION)

インナーボックス (オプション)

収納部にはレザータイプのインナーボックスをご用意しています。ボックス本体は高級感のあるセミアニリン仕上げの天然皮革貼り。内側には人工スエードを採用し、収納時にキズがつかないような配慮を施しています。



- URETHANE FINISH COLOR : NL (ナチュラル)・mSB (マットソウボク)・mGE (マットゲン)・mTG (マッドトープグレー)・mWH (マットホワイト)
- STEEL COLOR : BK (ブラック)
- STAINLESS STEEL COLOR : HL (シャイニーヘアライン)・BS (シャイニーブラス)・BZ (シャイニーブロンズ)・AB (アンティークブラス)・AG (アンティークグレー)・CR (クラシックローズ)

# JABARA AV BOARD

ジャバラ AVボード

DESIGN : SHINSAKU MIYAMOTO

## FEATURES

### LEGS

脚部

脚部は、スチール脚仕様のHタイプ(脚高H270)とLタイプ(脚高H130)、台輪仕様のDタイプ(台輪H40)の3タイプ。それぞれに高さの異なる脚部デザインをご用意しています。インテリアとのバランスや、ライフスタイルに合わせてお好きなタイプをお選びください。

※スチール脚タイプでは、脚下でのロボット掃除機の使用が可能です。  
(対応掃除機有効高：HタイプはH240、LタイプはH100まで)



Hタイプ



Lタイプ



Dタイプ

ITEM	WIDE	TYPE	ITEM NO.	WOOD	LEG	PRICE	
BODY ボディ	W1600	D	(L)	<b>JAV 2161-160D (L)</b> JAV 2161-160D (L)	ウォールナット (ウレタン塗装) ■ NL	539,000	
			(R)	<b>JAV 2163-160D (R)</b> JAV 2163-160D (R)			
		L	(L)	<b>JAV 2181-160L (L)</b> JAV 2181-160L (L)	ウォールナット (ウレタン塗装) ■ NL		スチール ■ BK
			(R)	<b>JAV 2183-160L (R)</b> JAV 2183-160L (R)			
		H	(L)	<b>JAV 2182-160L (L)</b> JAV 2182-160L (L)	ナラ (ウレタン塗装) ■ NL		スチール ■ BK
			(R)	<b>JAV 2184-160L (R)</b> JAV 2184-160L (R)			
	W1800	D	(L)	<b>JAV 2201-160H (L)</b> JAV 2201-160H (L)	ウォールナット (ウレタン塗装) ■ NL	スチール ■ BK	627,000
			(R)	<b>JAV 2203-160H (R)</b> JAV 2203-160H (R)			
		L	(L)	<b>JAV 2202-160H (L)</b> JAV 2202-160H (L)	ナラ (ウレタン塗装) ■ NL	スチール ■ BK	
			(R)	<b>JAV 2204-160H (R)</b> JAV 2204-160H (R)			
		H	(L)	<b>JAV 2165-180D (L)</b> JAV 2165-180D (L)	ウォールナット (ウレタン塗装) ■ NL	572,000	
			(R)	<b>JAV 2167-180D (R)</b> JAV 2167-180D (R)			
L	(L)	<b>JAV 2166-180D (L)</b> JAV 2166-180D (L)	ナラ (ウレタン塗装) ■ NL	649,000			
	(R)	<b>JAV 2168-180D (R)</b> JAV 2168-180D (R)					
H	(L)	<b>JAV 2185-180L (L)</b> JAV 2185-180L (L)	ウォールナット (ウレタン塗装) ■ NL	スチール ■ BK			
	(R)	<b>JAV 2187-180L (R)</b> JAV 2187-180L (R)					
L	(L)	<b>JAV 2186-180L (L)</b> JAV 2186-180L (L)	ナラ (ウレタン塗装) ■ NL	スチール ■ BK			
	(R)	<b>JAV 2188-180L (R)</b> JAV 2188-180L (R)					
H	(L)	<b>JAV 2205-180H (L)</b> JAV 2205-180H (L)	ウォールナット (ウレタン塗装) ■ NL	スチール ■ BK	671,000		
	(R)	<b>JAV 2207-180H (R)</b> JAV 2207-180H (R)					
L	(L)	<b>JAV 2206-180H (L)</b> JAV 2206-180H (L)	ナラ (ウレタン塗装) ■ NL	スチール ■ BK			
	(R)	<b>JAV 2208-180H (R)</b> JAV 2208-180H (R)					

# JABARA AV BOARD

ジャバラ AVボード  
DESIGN : SHINSAKU MIYAMOTO

ITEM	WIDE	TYPE		ITEM NO.	WOOD	LEG	PRICE
BODY ボディ	W2000	D	 W2000×D455×H370	JAV 2169-200D JAV 2169-200D	ウォールナット (ウレタン塗装) ■ NL		649,000
				JAV 2170-200D JAV 2170-200D	ナラ (ウレタン塗装) ■ NL		
		L	 W2000×D455×H460	JAV 2189-200L JAV 2189-200L	ウォールナット (ウレタン塗装) ■ NL	スチール ■ BK	704,000
				JAV 2190-200L JAV 2190-200L	ナラ (ウレタン塗装) ■ NL	スチール ■ BK	
		H	 W2000×D455×H600	JAV 2209-200H JAV 2209-200H	ウォールナット (ウレタン塗装) ■ NL	スチール ■ BK	737,000
				JAV 2210-200H JAV 2210-200H	ナラ (ウレタン塗装) ■ NL	スチール ■ BK	
	W2200	D	 W2200×D455×H370	JAV 2171-220D JAV 2171-220D	ウォールナット (ウレタン塗装) ■ NL		682,000
				JAV 2172-220D JAV 2172-220D	ナラ (ウレタン塗装) ■ NL		
		L	 W2200×D455×H460	JAV 2191-220L JAV 2191-220L	ウォールナット (ウレタン塗装) ■ NL	スチール ■ BK	770,000
				JAV 2192-220L JAV 2192-220L	ナラ (ウレタン塗装) ■ NL	スチール ■ BK	
		H	 W2200×D455×H600	JAV 2211-220H JAV 2211-220H	ウォールナット (ウレタン塗装) ■ NL	スチール ■ BK	803,000
				JAV 2212-220H JAV 2212-220H	ナラ (ウレタン塗装) ■ NL	スチール ■ BK	
W2400	D	 W2400×D455×H370	JAV 2173-240D JAV 2173-240D	ウォールナット (ウレタン塗装) ■ NL		715,000	
			JAV 2174-240D JAV 2174-240D	ナラ (ウレタン塗装) ■ NL			
	L	 W2400×D455×H460	JAV 2193-240L JAV 2193-240L	ウォールナット (ウレタン塗装) ■ NL	スチール ■ BK	792,000	
			JAV 2194-240L JAV 2194-240L	ナラ (ウレタン塗装) ■ NL	スチール ■ BK		
	H	 W2400×D455×H600	JAV 2213-240H JAV 2213-240H	ウォールナット (ウレタン塗装) ■ NL	スチール ■ BK	836,000	
			JAV 2214-240H JAV 2214-240H	ナラ (ウレタン塗装) ■ NL	スチール ■ BK		

# JABARA AV BOARD

ジャバラ AVボード

DESIGN : SHINSAKU MIYAMOTO

ITEM	SIZE	ITEM NO.	WOOD AND COLOR / INNER BOX MATERIAL	PRICE
<b>SHELF BOARD</b> 棚板 OPTION	<p>W447×D327×T10</p>	<b>JB 2221</b> JB 2221	ウォールナット (ウレタン塗装) ■ NL	17,600
		<b>JB 2222</b> JB 2222	ナラ (ウレタン塗装) ■ NL	

※W447の収納部に設置が可能です。

ITEM	SIZE	ITEM NO.	WOOD AND COLOR / INNER BOX MATERIAL	PRICE
<b>INNER BOX</b> インナーボックス OPTION	<p>W437×D320×H80(内寸 H72)</p>	<b>LIB 2223-080</b> LIB 2223-080	皮革 (LE-8010) ■ 人工スエード (グレージュ) ■ ※立体図グレー色部分	77,000

※W447の収納部に設置が可能です。

インナーボックス配置例

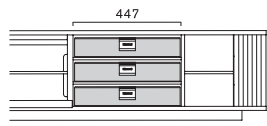

ITEM	WOOD / LEG	TYPE	WIDE	ITEM NO.	PRICE
<b>MATTE URETHANE FINISH</b> マットウレタン塗装 UPGRADE	ウォールナット (マットウレタン塗装) ■ mSB ■ mGE	<b>ALL</b> 全商品	<b>W1600-W1800</b> W1600, W1800	<b>JAV 2481</b> JAV 2481	+39,600
	ナラ (マットウレタン塗装) ■ mTG ■ mWH		<b>W2000-W2200-W2400</b> W2000, W2200, W2400	<b>JAV 2482</b> JAV 2482	+46,200

ITEM	WOOD / LEG	TYPE	WIDE	ITEM NO.	PRICE	
<b>STAINLESS STEEL LEG</b> 脚部ステンレススティール UPGRADE  脚部の仕様は 標準仕様のスティール(ブラック)から、 ステンレススティールヘアライン(全6色)に アップグレードが可能です。	ステンレススティールヘアライン ■ HL ■ BS ■ BZ ■ AB ■ AG ■ CR	<b>L</b>	<b>W1600</b> W1600	<b>JAV 2234</b> JAV 2234	+83,600	
			<b>W1800</b> W1800	<b>JAV 2235</b> JAV 2235	+90,200	
			<b>W2000</b> W2000	<b>JAV 2236</b> JAV 2236	+105,600	
			<b>W2200</b> W2200	<b>JAV 2237</b> JAV 2237	+110,000	
			<b>W2400</b> W2400	<b>JAV 2238</b> JAV 2238	+118,800	
			<b>H</b>	<b>W1600</b> W1600	<b>JAV 2239</b> JAV 2239	+90,200
			<b>W1800</b> W1800	<b>JAV 2240</b> JAV 2240	+96,800	
			<b>W2000</b> W2000	<b>JAV 2241</b> JAV 2241	+110,000	
			<b>W2200</b> W2200	<b>JAV 2242</b> JAV 2242	+118,800	
			<b>W2400</b> W2400	<b>JAV 2243</b> JAV 2243	+125,400	

# JABARA AV BOARD

ジャバラ AVボード  
DESIGN : SHINSAKU MIYAMOTO

## FEATURES

### DETAILS

細部仕様

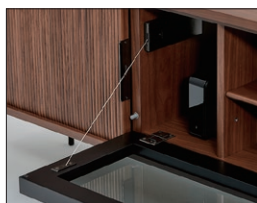

適度な抵抗を感じさせながらゆっくりと開閉するドロップダウン扉。高品質のワイヤーステアやソフトダンパーの採用で、より滑らかな操作性を追究しています。納まりや目立ちにくさを重視したパーツ類を使用し、機能的ですっきりしたデザインに仕上げています。



天板後方に配線用の欠き込み(W200×D14)を設けています。コードの引き出し部分もきれいに収まるため、壁にぴったり寄せてレイアウトすることができます。

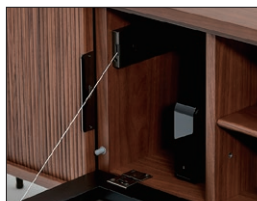

ハードディスクやルーター等の縦型機器専用の収納スペースを設けています。

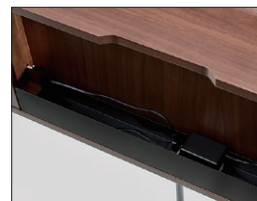

配線ボックス(W525×D70×H70)には、電源タップや余分なコードをすっきり収納することができます。

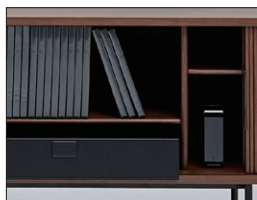

収納部には、可動式の棚板が1枚付属しています。50mm間隔で高さ調整が可能です。



ガラス扉の収納部背面には、配線に配慮した広めの開口を設け、目隠しのバックプレートを装着しています。



収納部の間仕切り板には、それぞれW55×H40の開口を設けています。すべての収納スペース間で配線の取り回しが可能です。



バックプレートは取り外し可能。背面からの機器の出し入れや複雑な配線作業を、簡単に行なうことができます。



巾木の厚みをかわして壁面にぴったり寄せてレイアウトできるように、本体天板後方を15mm長く設計しています。

## WIRING

配線に関して

本体の背面側には配線スペース、収納内部の棚板や間仕切りにはそれぞれ配線のための開口を設けています。機器の設置や配線作業が簡単に行なえ、コンセントタップやコード類がきれいに収まります。

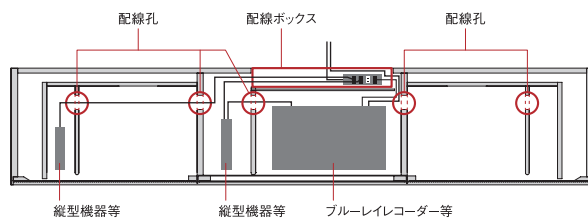

断面図(上面)

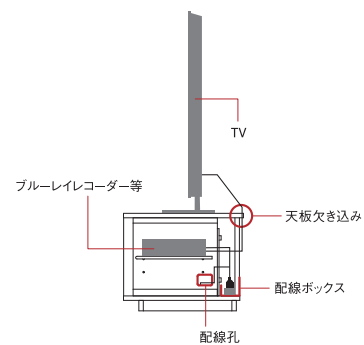

断面図(側面)

# JABARA AV BOARD

ジャバラ AVボード

DESIGN : SHINSAKU MIYAMOTO

FEATURES	TYPE	ITEM NO.	SIZE	
<b>INSIDE</b> 内部有効寸法	W1600 (L)	JAV 2161-160D (L)	167 536 447 202	<p>断面図 A-A</p>
		JAV 2162-160D (L)		
		JAV 2181-160L (L)		
		JAV 2182-160L (L)		
		JAV 2201-160H (L)		
		JAV 2202-160H (L)		
W1600 (R)	JAV 2163-160D (R)	202 447 536 167	<p>断面図 B-B</p> <p>開口W55×H40</p>	
	JAV 2164-160D (R)			
	JAV 2183-160L (R)			
	JAV 2184-160L (R)			
	JAV 2203-160H (R)			
	JAV 2204-160H (R)			
W1800 (L)	JAV 2165-180D (L)	267 536 447 302	<p>断面図 C-C</p> <p>開口W55×H40</p>	
	JAV 2166-180D (L)			
	JAV 2185-180L (L)			
	JAV 2186-180L (L)			
	JAV 2205-180H (L)			
	JAV 2206-180H (L)			
W1800 (R)	JAV 2167-180D (R)	302 447 536 267		
	JAV 2168-180D (R)			
	JAV 2187-180L (R)			
	JAV 2188-180L (R)			
	JAV 2207-180H (R)			
	JAV 2208-180H (R)			
W2000	JAV 2169-200D	447 87 536 447		
	JAV 2170-200D			
	JAV 2189-200L			
	JAV 2190-200L			
	JAV 2209-200H			
	JAV 2210-200H			
W2200	JAV 2171-220D	107 447 167 536 447 107		
	JAV 2172-220D			
	JAV 2191-220L			
	JAV 2192-220L			
	JAV 2211-220H			
	JAV 2212-220H			
W2400	JAV 2173-240D	157 447 267 536 447 157		
	JAV 2174-240D			
	JAV 2193-240L			
	JAV 2194-240L			
	JAV 2213-240H			
	JAV 2214-240H			

# JABARA AV BOARD

ジャバラ AVボード  
DESIGN : SHINSAKU MIYAMOTO

## FEATURES

### BACK DETAILS

#### 背面仕様

本体背面の一部に設置したバックプレートの後ろには、コード類の配線やコンセントがきれいに収められる空間が設けられ、配線ボックスが取り付けられるようになっています。

バックプレートの取り外しは、工具を使わずに簡単に行なうことができます。  
※留め具(ネジ)は手で外すことができます。

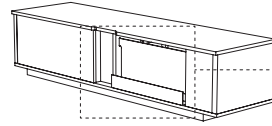

参考図面：  
JAV 2161-160D(L) / JAV 2162-160D(L)

#### バックプレートの取り外し手順

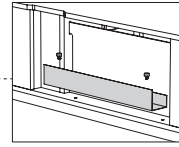

配線ボックスの両端のネジを外します。

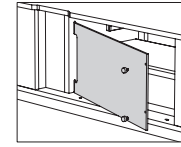

バックプレートの右端のネジを外し、プレートを右斜め手前側に引き、取り外します。

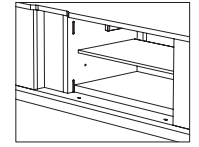

## FEATURES

### ELECTRIC OUTLET POSITION

#### 壁面コンセント設置推奨位置

壁面コンセント位置を決定する際はバックプレート裏側に設けた開口部分(グレー色部分)に合わせてコンセントプレートを配置することによって、AVボードを壁にぴったりと寄せて設置することができます。

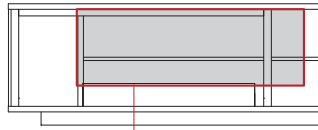

グレー部分の範囲内に収まるようにコンセントプレートを配置してください。

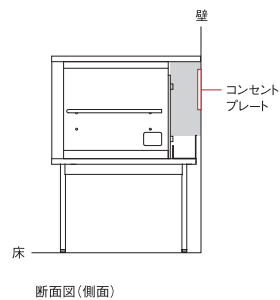

断面図(側面)

## TYPE

## ITEM NO.

## SIZE

W1600  
(L)

JAV 2161-160D(L)  
JAV 2162-160D(L)  
JAV 2181-160L(L)  
JAV 2182-160L(L)  
JAV 2201-160H(L)  
JAV 2202-160H(L)

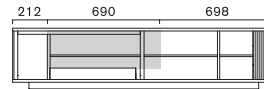

床面から開口部(グレー色部分)までの高さは、脚部のタイプにより異なります。

W1600  
(R)

JAV 2163-160D(R)  
JAV 2164-160D(R)  
JAV 2183-160L(R)  
JAV 2184-160L(R)  
JAV 2203-160H(R)  
JAV 2204-160H(R)

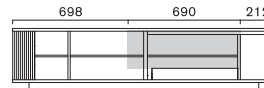

#### Dタイプ

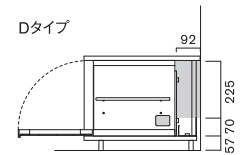

W1800  
(L)

JAV 2165-180D(L)  
JAV 2166-180D(L)  
JAV 2185-180L(L)  
JAV 2186-180L(L)  
JAV 2205-180H(L)  
JAV 2206-180H(L)

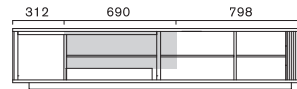

#### Lタイプ

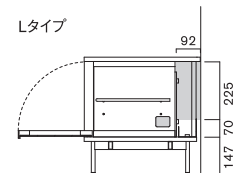

W1800  
(R)

JAV 2167-180D(R)  
JAV 2168-180D(R)  
JAV 2187-180L(R)  
JAV 2188-180L(R)  
JAV 2207-180H(R)  
JAV 2208-180H(R)

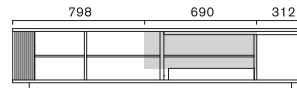

#### Hタイプ

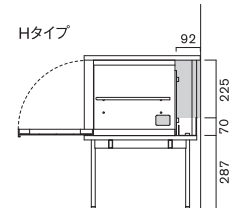

W2000

JAV 2169-200D  
JAV 2170-200D  
JAV 2189-200L  
JAV 2190-200L  
JAV 2209-200H  
JAV 2210-200H

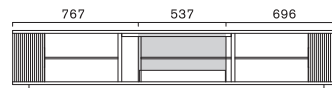

W2200

JAV 2171-220D  
JAV 2172-220D  
JAV 2191-220L  
JAV 2192-220L  
JAV 2211-220H  
JAV 2212-220H

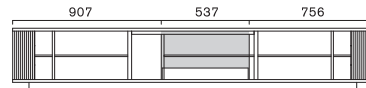

W2400

JAV 2173-240D  
JAV 2174-240D  
JAV 2193-240L  
JAV 2194-240L  
JAV 2213-240H  
JAV 2214-240H

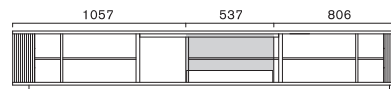

# JABARA AV BOARD

ジャバラ AVボード

DESIGN : SHINSAKU MIYAMOTO

## FEATURES

### TV SETTING EXAMPLE

モニターサイズとの比較例

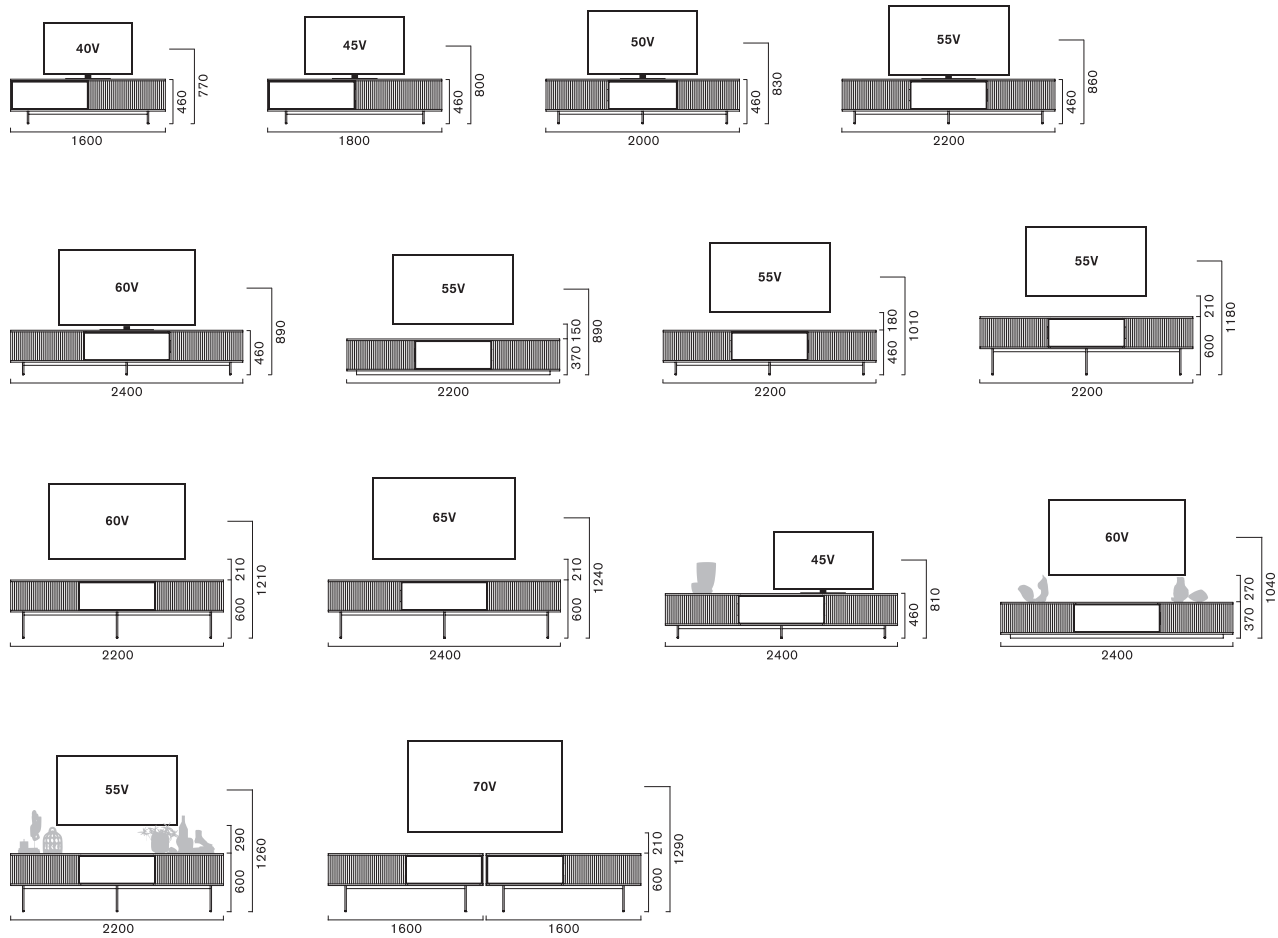

※お客様にとっての快適な視聴環境は、お部屋の広さや家具のレイアウト、ご利用シーンなどによって異なります。  
お使いのモニターサイズやインテリアとのバランス、ライフスタイルを考慮した上で、AVボードをお選びください。